

Das Klassik-Profil stellt die Basis unserer Holzfenster-Konstruktionen in verschiedenen Profiltiefen dar. Es eignet sich zur Aufnahme unterschiedlich dämmender Wärmeschutzgläser vom 2-fach Glas bis hin zu 3-fach Gläsern, im Spezialfall mit innenliegender Jalousie.

Diese Konstruktion zeichnet sich aus durch glatte Profile an den Kanten mit entsprechenden Rundungen zur optimalen Farbbeschichtung. Durch die insbesondere im Außenbereich schrägen Profile, ist eine sichere Wasserabweisung gewährleistet.

Die glatte Profilgeometrie ermöglicht ebenfalls eine gleichmäßige Farbbeschichtung, wodurch die Konstruktion je nach Bewitterung, Holzart und Farbton sehr wartungsarm ist und für alle Öffnungsarten eingesetzt werden kann. Durch die Verwendung resistenter, zertifizierter Holzarten ohne chemischen Holzschutz ist dieses Menck-Fenster ein nachhaltiges Produkt.

Weitere Produktinformationen unter:
www.menck-fenster.de



Vorteile:

- kein chemischer Holzschutz – zu 100 Prozent recycelbar
- optimaler Wärmeschutz spart Energie
- umfassende Sicherheitsausstattung
- schlagregensicher und luftdicht
- individuelles Design
- nachwachsender Rohstoff
- technisch aufeinander abgestimmte Systemvarianten

Kontakt:

Zentrale Hamburg • Sinstorfer Weg 70 • 21077 Hamburg • Tel.: +49 (0)40 760106-0 • Fax: +49 (0)40 760106-10
 Niederlassung Wittenförden • Nordring 27 • 19073 Wittenförden • Tel.: +49 (0)385 64477-0 • Fax: +49 (0)385 64477-10
 Online • E-Mail: mail@menck-fenster.de • Internet: www.menck-fenster.de

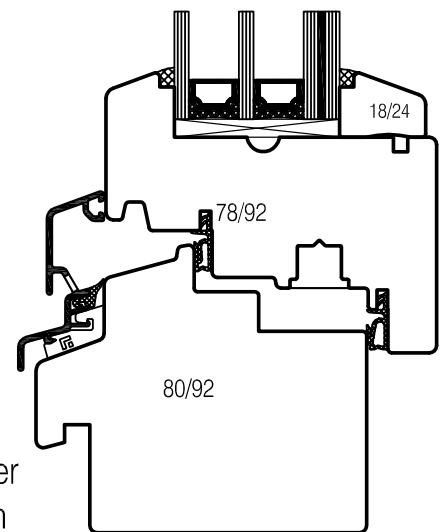
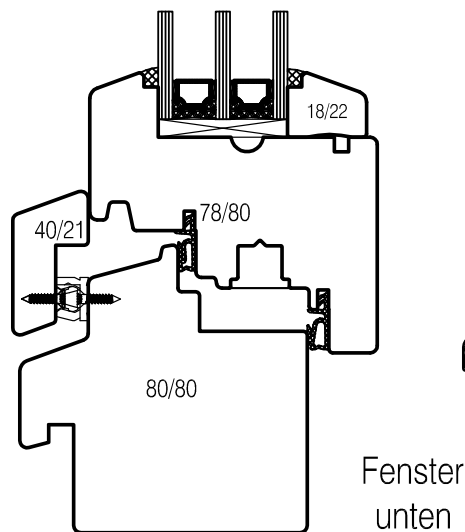
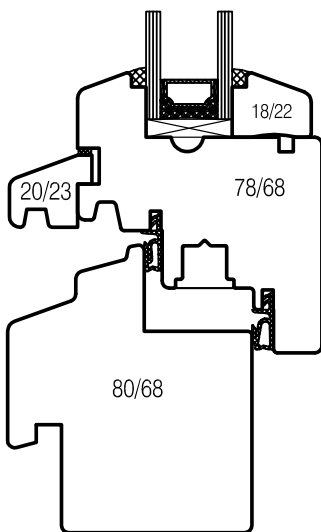
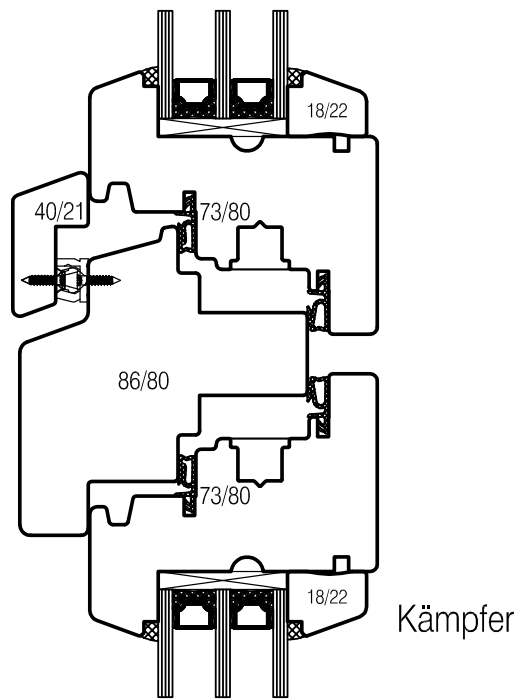
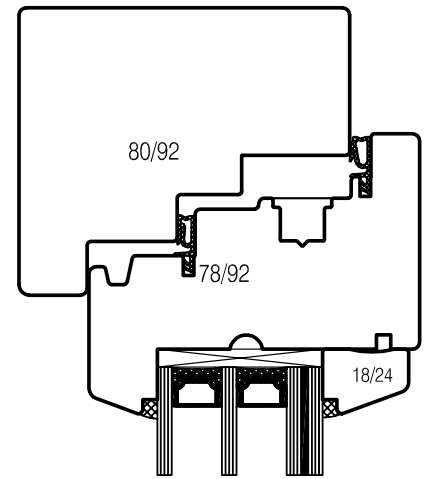
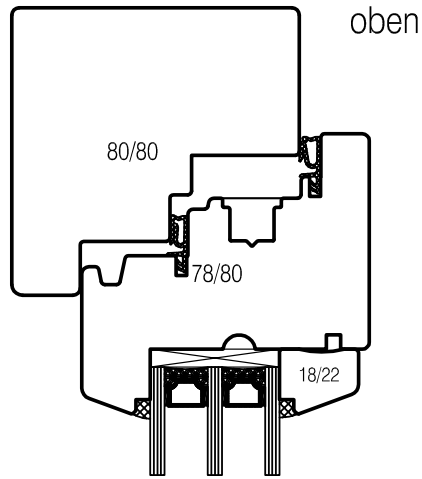
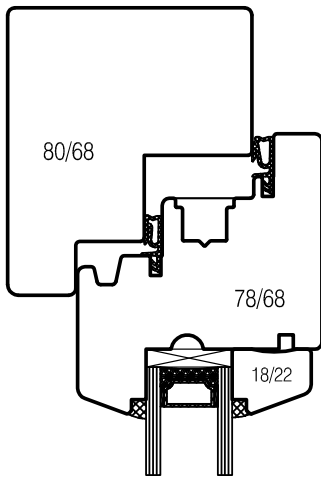

IV68

IV80

IV92

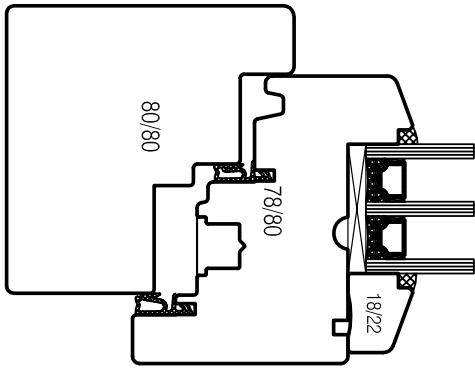

seitlich

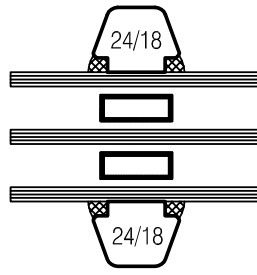

Vorsatzsprosse

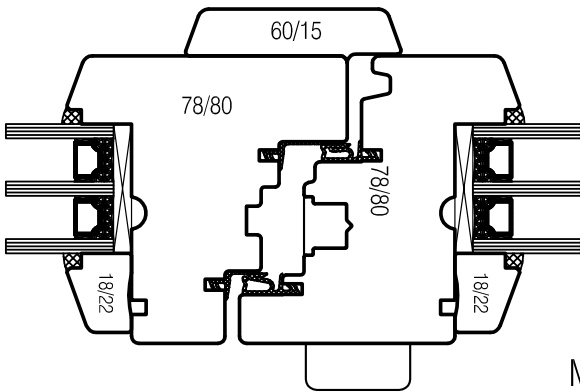

Mittelbund

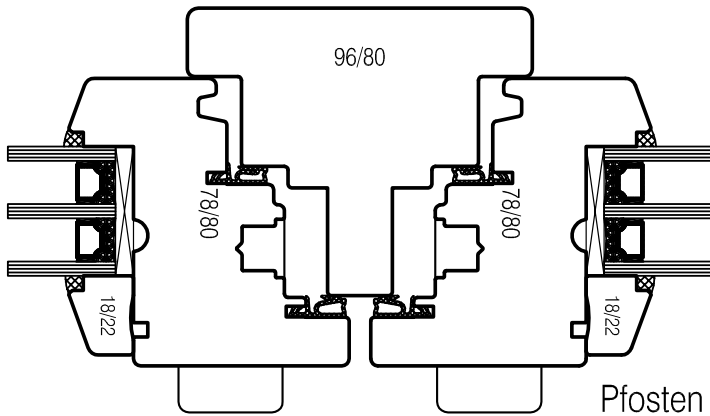
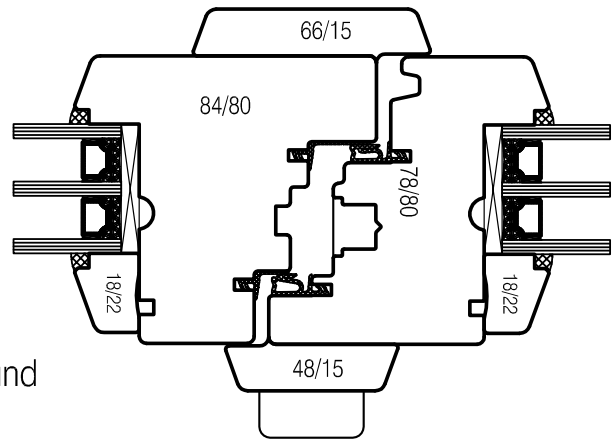

Pfosten

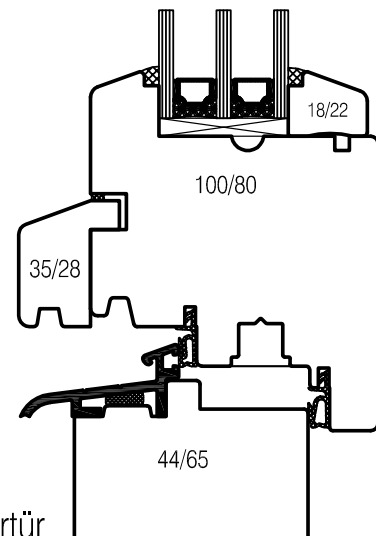

Fensterterür

Produkteigenschaften:

Ausführung

- Holzdicken für Blendrahmen und Flügel von 68–92mm
- energiesparende Wärmeschutz- und Funktionsgläser, im Spezialfall mit innenliegender Jalousie
- resistente Holzarten – kein chemischer Holzschutz
- besondere Anordnung von Beschlägen und Dichtungen für schmale Ansichten ist optional möglich
- profilierte Flügelprofile, kombinierbar mit angepassten Zusatzprofilen (z. B. Schlagleisten, Wetterschenkel oder Verzierungen)
- Regenblende aus Holz, Regenschiene aus Aluminium oder Konstruktion ohne Regenschiene möglich

Sicherheit/Komfort

- Sicherheitsklassen RC 1–RC 3
- barrierefreie Schwellen aus Baubronze oder Aluminium

Wetterschutz/Wartung

- schlagregensichere Schwellen aus Baubronze oder Aluminium
- außen schräge Profile, dadurch optimale Wasserabweisung sichergestellt
- glatte Profile, an den Kanten mit entsprechenden Rundungen zur optimalen, gleichmäßigen Farbbeschichtung
- lange Wartungsintervalle

Zur optimalen Oberflächenbeschichtung ist eine runde Kantenausbildung des Holzes erforderlich, um einen ausreichenden Farbauftrag zu erzielen. Nur so können lange Wartungsintervalle gewährleistet werden.

Menck-Leistungen:

Bei Menck bekommen Sie:

- ausführliche Beratung in der Planungsphase
- detailliertes Angebot/Leistungsverzeichnis
- umfassende Werkplanung mit Unterstützung bei gestalterischen sowie technischen Anforderungen: Design und Materialauswahl, Sicherheit, Wärmeschutz, Lüftung, Sonnenschutz, Isothermenberechnung etc.
- Produktion nach zertifizierten Qualitätsrichtlinien mit Fremdüberwachung
- zertifizierte Montage mit Baustellenbetreuung
- Wartung & Service nach Fertigstellung

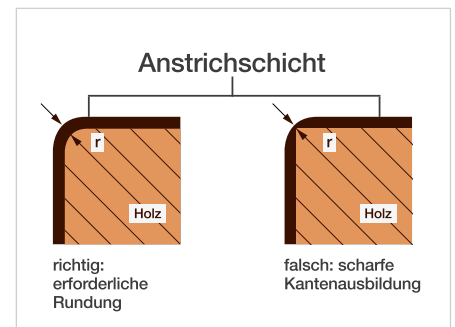

Produktfamilie Holz:

Menck Exklusiv

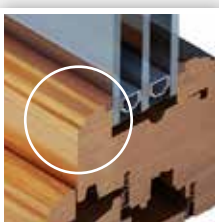

dezent
Profilierung
innen und
außen

Menck Traditionell



erfüllt alle
Denkmalschutz-
anforderungen

Menck HST Klassik

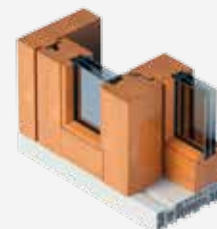

Hebeschiebe-
tür mit
großzügigen
Öffnungs-
weiten

Menck HT Klassik

- Haustür IV 68, IV 80, IV 92
- zertifizierte Passivhaustüren
- Sicherheitstüren
- Flucht- und Paniktüren
- Rauch- und Brandschutztüren

Menck DH Klassik

Die Konstruktion ist auch als Vertikal-Schiebefenster (Double Hung) mit Klassik-, Exklusiv-, oder Traditionell-Profil realisierbar.

Menck Holz-Metall-Systeme

Die Profile Klassik und Exklusiv sind auch in Holz-Metall-Ausführung erhältlich. Diese Konstruktionen werden mit einer Aluminiumvorsatzschale in der jeweiligen Profilierung realisiert.